

BeoVision 8-40

Vadovas

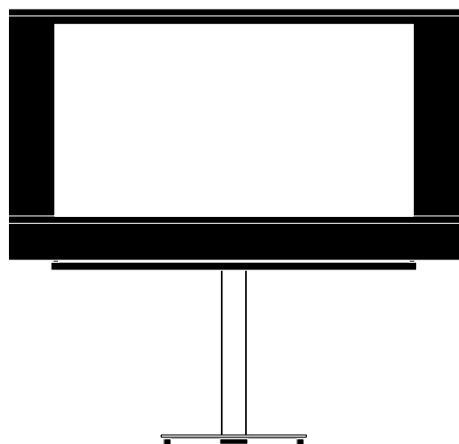

Turinys

Meniu apžvalga, 3

Pateikiama ekrano meniu apžvalga.

Meniu naršymas, 4

Sužinokite, kaip valdyti meniu naudojant įvairias nuotolinio valdymo pultelio funkcijas.

Nustatymas pirmą kartą, 5

Kuris meniu pateikiamas pirmą kartą įjungus televizorių.

Meniu kalbos pasirinkimas, 6

Kaip pasirinkti meniu kalbą.

Imtuvo nustatymas, 7

Kaip išjungti vidinį TV imtuvą arba įtaisyti jį DVD-HD modulį.

Jungtys, 8

Pavyzdžiai, kur prijungti papildomą įrangą ir kaip prijungti kompiuterį arba fotoaparatą.

Papildomos vaizdo įrangos registravimas, 11

Kaip užregistruoti prijungtą įrangą meniu CONNECTIONS.

Fotoaparato ir ausinių lizdai, 14

Kaip peržiūrėti skaitmenines nuotraukas per televizorių ir prijungti ausines.

Nustatytų TV kanalų redagavimas, 15

Kaip pertvarkyti kanalų pateikimo kanalų sąrašą tvarką, pervardyti arba panaikinti kanalus.

Kanalų nustatymas iš naujo arba įtraukimas, 18

Kaip įtraukti naujų kanalų arba automatiškai nustatyti iš naujo.

Garsiakalbių nustatymas – erdvinis garsas, 19

Kaip įtraukti televizorių į erdvinio garso sistemą, įskaitant garsiakalbių prijungimą ir jų balanso reguliavimą.

Vaizdo ir garso nustatymų reguliavimas, 23

Kaip nustatyti vaizdą, reguliuoti žemuosius, aukštuosius dažnius ir t. t. Kaip naudoti žaidimų režimą.

Kasdienis garsiakalbių derinių naudojimas, 26

Kaip perjungti skirtingus garsiakalbių derinius.

Automatinio televizoriaus įsijungimo ir išsijungimo nustatymas, 27

Kaip nustatyti, kad televizorius automatiškai išsijungtų arba taptų įjungimo laikmačio dalimi.

Beo4 nuotolinio valdymo pultelio nustatymas, 29

Nurodykite televizoriui, ar jūsų nuotolinio valdymo pultelis turi naršymo mygtuką.

Funkcijų įjungimas, 30

Kaip įvesti įjungimo raktą ir gauti prieigą prie papildomų funkcijų.

HDMI MATRIX, 31

Kaip įvesti nustatymus meniu HDMI MATRIX.

Teletekstas, 33

Kaip išsaugoti mėgstamus teleteksto puslapius kaip MEMO puslapius.

Kitos įrangos valdymas naudojant Beo4 arba Beo5, 34

Kaip Bang & Olufsen nuotolinio valdymo pulteliu valdyti prijungtą įrangą, pvz., skaitmeninius priedėlius, DVD grotuvus arba panašią įrangą.

Garso sistemos prijungimas ir valdymas, 36

Kaip prie televizoriaus prijungti garso sistemą ir kaip valdyti integruotą garso / vaizdo sistemą.

Garso ir vaizdo paskirstymas naudojant BeoLink, 39

Kaip prijungti susiejimo jungtis, valdyti susietą sistemą.

Televizorius susietoje patalpoje, 41

Kaip nustatyti ir valdyti televizorių susietoje patalpoje.

Du televizoriai toje pačioje patalpoje, 43

Option programavimas ir dviejų televizorių valdymas toje pačioje patalpoje.

Menu apžvalga

1.

TUNING

SLEEP TIMER

PLAY TIMER

OPTIONS

2.

EDIT CHANNELS
ADD CHANNELS
AUTO TUNING
MANUAL TUNING

TIMER

CONNECTIONS

TUNER SETUP

SOUND

PICTURE

DTV PLAY TIMER

AUTO STANDBY

BEO4 SETTING

FEATURE ACTIVATION

MENU LANGUAGE

3.

FREQUENCY
CHANNEL NO
NAME
FINE TUNE
DECODER
TV SYSTEM
SOUND

AV1–AV6
HDMI EXPANDER
LINK TUNING

TV TUNER
DVB HD

ADJUSTMENT
SPEAKER TYPE
SPEAKER DISTANCE
SPEAKER LEVEL
SOUND SYSTEM

BRIGHTNESS
CONTRAST
COLOUR
TINT
SIZE
HOR. SIZE
VERT. SIZE
HOR. POSITION
VERT. POSITION
GAME MODE

MODE
GROUP

AFTER 1 HOUR
AFTER 2 HOURS
AFTER 4 HOURS
OFF

NAVIGATION BUTTON
NO NAVIGATION BUTTON

Meniu naršymas

Beo4 su naršymo mygtuku

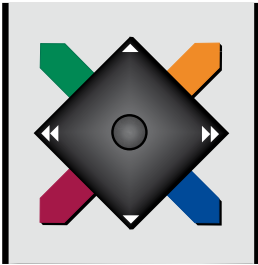

Jei turite Beo4 nuotolinio valdymo pultelį su naršymo mygtuku ir televizorius nustatytas naudoti su juo, žr. 29 psl., naršykite meniu aukštyn, žemyn, kairėn ir dešinėn centriniu mygtuku. Norėdami patvirtinti pasirinkimus ir meniu nustatymus, paspauskite centrinio mygtuko vidurį.

Kai televizorius įjungtas, iškvieskite meniu TV SETUP paspaudę **MENU**.

Paspauskite **BACK**, jei norite grįžti meniu atgal.
Norėdami išeiti iš meniu, palaikykite nuspaudę **BACK**.

Jei televizorius nustatytas naudoti be naršymo mygtuko, norėdami pereiti į meniu viršų, apačią, kairę ir dešinę pusę, turite naudoti „žvaigždutę“, o, norėdami patvirtinti pasirinkimus ir meniu nustatymus, turite paspausti centrinį mygtuką.

Beo4 be naršymo mygtuko



Jei jūsų Beo4 nuotolinio valdymo pultelyje nėra naršymo mygtuko, norėdami pereiti į meniu viršų, apačią, kairę ir dešinę pusę, turite naudoti „žvaigždutę“, o, norėdami patvirtinti pasirinkimus ir meniu nustatymus, turite paspausti centrinį mygtuką. Taip pat galima nustatyti televizorių naudoti su Beo4 be naršymo mygtuko.

Kai televizorius įjungtas, iškvieskite meniu TV SETUP paspaudę **MENU**.

Paspauskite **STOP**, jei norite grįžti meniu atgal.
Norėdami išeiti iš meniu, paspauskite **EXIT**.

Beo5

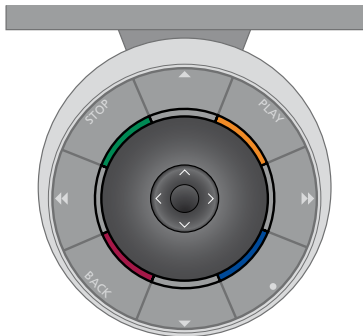

Jei valdote televizorių Beo5 nuotolinio valdymo pulteliu, judėkite meniu aukštyn, žemyn, kairėn ir dešinėn naudodami centrinį mygtuką. Norėdami patvirtinti pasirinkimus ir meniu nustatymus, paspauskite centrinio mygtuko vidurį.

Kai televizorius įjungtas, iškvieskite meniu TV SETUP paspaudę **Menu**.

Paspauskite **BACK**, jei norite grįžti meniu atgal.
Norėdami išeiti iš meniu, palaikykite nuspaudę **BACK**.

Atkreipkite dėmesį, kad Beo5 reikia perkonfigūruoti į nustatymą įtraukus naujų gaminių.

Nustatymas pirmą kartą

Nustatymo procedūra įjungžiama, kai televizorius prijungiamas prie elektros tinklo ir įjungiamas pirmą kartą. Jums bus automatiškai parodyta ekrano meniu seka, kuriuose turėsite užregistruoti prijungtą papildomą įrangą, pvz., garsiakalbius.

Jei vėliau ką nors pakeisite, galėsite įeiti į tuos pačius meniu ir atnaujinti nustatymus.

Prisiminkite, kad meniu SOUND reikia nustatyti garsiakalbių tipus ir atstumus.

Meniu seka nustatant pirmą kartą

MENU LANGUAGE... galite pasirinkti ekrano meniu kalbą. Keičiant kalbą, keičiasi ekrano tekstas.

TUNERSETUP... jei norite, išjunkite televizoriaus arba DVB imtuvą, žr. 7 psl.

CONNECTIONS... pasirinkite įrangos, kurią prijungėte prie kiekvienos lizdų grupės, tipą, naudojamus lizdus, gaminio pavadinimą ir šaltinio pavadinimą. Daugiau informacijos apie meniu CONNECTIONS pateikta 8 psl.

CHECK AERIAL CONNECTION... šis pranešimas rodomas tik jei įjungtas televizoriaus imtuvas.

AUTO TUNING... užregistravus prijungtą įrangą ekrane automatiškai rodomas kanalų nustatymo meniu. Norėdami pradėti automatinį kanalų nustatymą, paspauskite dešiniąją naršymo mygtuko dalį. Televizorius randa visus galimus kanalus. Daugiau informacijos apie televizoriaus kanalų nustatymą pateikta 15 psl.

SPEAKER TYPE... šiame meniu galite pasirinkti, kurie garsiakalbiai, jei yra, prijungti prie televizoriaus. Daugiau informacijos pateikta 19 psl.

SPEAKER DISTANCE... šiame meniu galite pasirinkti nustatytus atstumus metrais iki kiekvieno garsiakalbio.

SPEAKER LEVEL... šiame meniu galite reguliuoti visų nustatymo garsiakalbių garsumo lygį.

ADJUSTMENT... šiame meniu galite reguliuoti žemuosius dažnius, garsumą, aukštuosius dažnius ir t. t.

DVB SETUP... jei įjungtas DVB HD imtuvas, rodomas meniu DVB SETUP. Daugiau informacijos pateikta atskirame DVB HD vadove.

Informacijos, kur prijungti papildomą įrangą, ieškokite pradžios vadovo skyriuje apie jungčių skydelius.

Kaip pasirinkti meniu kalbą

Meniu kalba, kurią pasirinkote pirmą kartą nustatydami televizorių, gali būti bet kada pakeista.

Pasirinkus meniu kalbą, ta kalba rodomi visi meniu ir ekrano pranešimai.

Ekrano meniu kalbą galite pasirinkti meniu TV SETUP. Keičiant kalbą, keičiasi ekrano tekstas.

- > Iškvieskite meniu TV SETUP ir paryškinkite OPTIONS.
- > Paspauskite **centrinį** mygtuką, kad iškviestumėte meniu OPTIONS ir paryškintumėte MENU LANGUAGE.
- > Paspauskite **centrinį** mygtuką, kad iškviestumėte meniu MENU LANGUAGE.
- > Norėdami pereiti prie pasirinktos kalbos, paspauskite viršutinę arba apatinę naršymo mygtuko dalį.
- > Norėdami pasirinkti, paspauskite **centrinį** mygtuką.
- > Norėdami pereiti atgal ankstesniame meniu, paspauskite **BACK** arba, norėdami išeiti iš meniu, palaikykite nuspaudę **BACK**.

MENU LANGUAGE

DANSK
DEUTSCH
ENGLISH
ESPAÑOL
FRANÇAIS
ITALIANO
NEDERLANDS
SVENSKA

Imtuvo nustatymas

Jei išjungsite TV imtuvą, papildomą DVB imtuvą galite įjungti naudodami TV mygtuką. Jei išjungsite DVB imtuvą, prijungtą periferinį įrenginį galite įjungti naudodami DTV mygtuką.

Vidinio imtuvo išjungimas...

- > Iškvieskite meniu TV SETUP ir paryškinkite OPTIONS.
- > Paspauskite **centrinį** mygtuką, kad iškviestumėte meniu OPTIONS, ir paryškinkite TUNER SETUP.
- > Paspauskite **centrinį** mygtuką, kad iškviestumėte meniu TUNER SETUP, ir paryškinkite TV TUNER.
- > Paspauskite kairiąją arba dešiniąją naršymo mygtuko dalį norėdami perjungti nustatymą ON arba OFF.
- > Paryškinkite DVB HD.
- > Paspauskite kairiąją arba dešiniąją naršymo mygtuko dalį norėdami perjungti nustatymą ON arba OFF.
- > Paspauskite **centrinį** mygtuką, kad išsaugotumėte nustatymus, arba...
- > ...palaikykite nuspaudę **BACK**, kad išeitumėte iš meniu neišsaugoję.

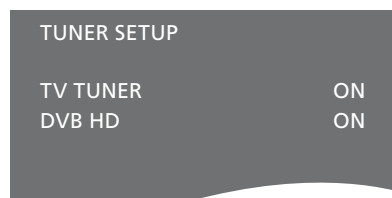

Jungtys

Televizoriaus jungčių skydelis leidžia prijungti signalų įvesties laidus ir įvairią papildomą įrangą, pavyzdžiui, vaizdo įrašymo įrenginį.

Jei televizorius turi papildomą sistemos modulį ir prijungiate suderinamą garso sistemą, galite mėgautis integruotos garso / vaizdo sistemos pranašumais naudodami Master Link laidą.

Visa šiuose lizduose prijungta įranga turi būti užregistruota meniu CONNECTIONS. Daugiau informacijos pateikta 12 psl.

Prieš prijungdami bet kokią įrangą prie televizoriaus neužmirškite išjungti televizoriaus iš elektros tinklo.

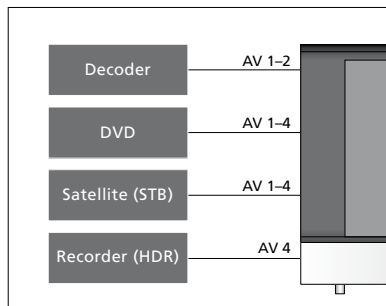
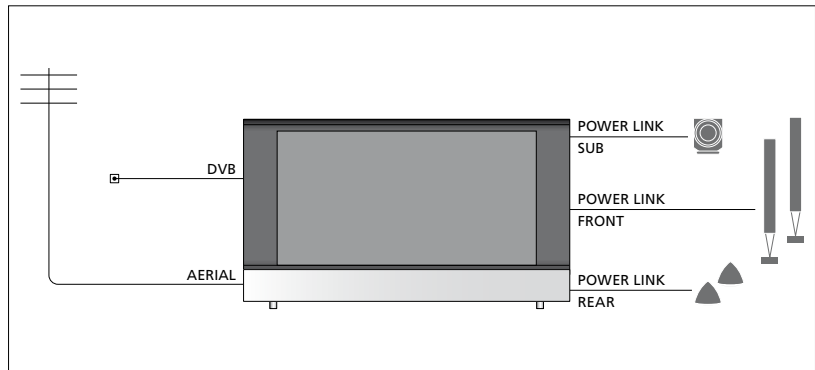

Įrangai, jungiamai į lizdus, taikomi tam tikri apribojimai.

Įrangą su VGA išvestimi galima jungti ir registruoti tik AV3 lizde.

IR tipas

AV meniu galite pasirinkti, kaip bus prijungtas PUC valdomas gaminys. Galite pasirinkti PLUG (laidas) ir IR (IR šaltinis).

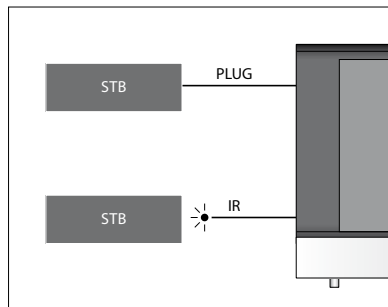

IR siųstuvai: norėdami ne Bang & Olufsen gaminius valdyti Bang & Olufsen nuotolinio valdymo pulteliu, prie kiekvieno gaminio prijunkite Bang & Olufsen IR siųstuvą. Įjunkite kiekvieną siųstuvą į atitinkamus lizdus, kurie pagrindiniame jungčių skydelyje pažymėti PUC.

DVB modulis

CA modulis yra intelektualųjų kortelių skaitytuvas, iššifruojantis programos transliuotojo užkoduotus signalus.

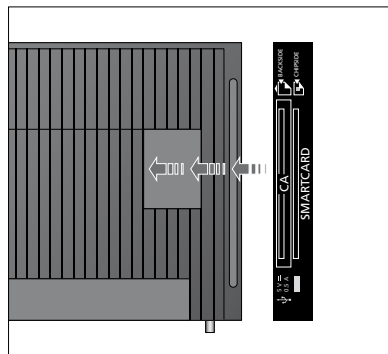

Įdėkite intelektualiąją kortelę į CA modulį taip, kad mikroschema būtų nukreipta į televizorių. Vienoje CA modulio pusėje yra vienas išsikišęs kraštas, kitoje – du. Pusė, kurioje išsikišęs vienas kraštas, turėtų būti viršuje. Conax intelektualiąją kortelę reikia įdėti taip, kad mikroschema būtų nukreipta nuo televizoriaus.

Kompiuterio prijungimas ir naudojimas

SVARBU! Prieš prijungdami kompiuterį prie televizoriaus, išjunkite televizorių, kompiuterį ir visą kitą prie kompiuterio prijungtą įrangą iš elektros lizdo.

Kompiuterio prijungimas prie televizoriaus...

- > Naudodami reikiamo tipo laidą, vieną jo galą prijunkite prie kompiuterio DVI, VGA arba HDMI išvesties lizdo, o kitą – prie televizoriaus VGA arba HDMI lizdo.
- > Norėdami prie televizoriaus prijungtuose garsiakalbiuose girdėti garsą iš kompiuterio, naudokite tinkamą laidą ir kompiuterio garso išvestį prijunkite prie televizoriaus R–L arba SPDIF lizdo.
- > Į elektros tinklą vėl įjunkite televizorių, kompiuterį ir visą prie kompiuterio prijungiamą įrangą. Nepamirškite, kad pagal kompiuterio instrukcijas kompiuteris turi būti įjungtas į įžemintą elektros lizdą.

Jei savo kompiuterį prijungėte prie televizoriaus VGA lizdo, meniu CONNECTIONS turite jį užregistruoti priskirdami AV3 lizdui. Kompiuterį, prijungtą prie HDMI lizdo, galima registruoti priskiriant bet kuriam AV lizdui arba lizdų grupei.

Kompiuterio rodomo vaizdo įkėlimas į ekraną

Norėdami televizoriaus ekrane matyti kompiuterio vaizdą, turite jį iškviesiti savo nuotolinio valdymo pulteliu.

Kompiuterio rodomo vaizdo įkėlimas...

- > Paspauskite LIST ir, paspaudę viršutinę arba apatinę naršymo mygtuko dalį, iškvieskite PC Beo4 ekrane, o, norėdami įkelti vaizdą, paspauskite **centrinį** mygtuką. Dabar galite naudoti kompiuterį, kaip esate įpratę. (Beo5: paspauskite **Pc**.)

Papildomos vaizdo įrangos registravimas

Jei prie televizoriaus prijungėte papildomos vaizdo įrangos, šią įrangą turite užregistruoti meniu CONNECTIONS.

Nustatant televizorių pirmą kartą, jis aptinka konkrečiu momentu prijungtą tam tikrą įrangą. Pirmą kartą nustatant meniu CONNECTIONS automatiškai rodomas ekrane, kad galėtumėte užregistruoti prijungtą įrangą, jei televizorius jos automatiškai neaptiko. Jei įrangą prijungsite vėliau, turėsite ją užregistruoti meniu CONNECTIONS.

Kas prijungta?

Užregistravę prie televizoriaus prijungtą įrangą galėsite ją valdyti nuotolinio valdymo pulteliu.

- > Iškvieskite meniu TV SETUP ir paryškinkite OPTIONS.
- > Paspauskite **centrinį** mygtuką, kad iškviestumėte meniu OPTIONS. CONNECTIONS jau paryškinta.
- > Paspauskite **centrinį** mygtuką, kad iškviestumėte meniu CONNECTIONS.
- > Paspauskite viršutinę arba apatinę naršymo mygtuko dalį norėdami pereiti į skirtingas lizdų grupes: AV1, AV2, AV3, AV4, AV5, AV6, HDMI EXPANDER ir HDMI MATRIX, jei yra. Informacija apie LINK TUNING pateikta 39 psl.
- > Paspauskite **centrinį** mygtuką, kad galėtumėte užregistruoti prijungto gaminio tipą paryškintoje lizdų grupėje.
- > Paspauskite viršutinę arba apatinę naršymo mygtuko dalį norėdami pereiti į skirtingas grupės lizdus.
- > Norėdami užregistruoti viską, ką prijungėte prie paryškinto lizdo, paspauskite kairiąją arba dešiniąją naršymo mygtuko dalį.
- > Paspauskite **centrinį** mygtuką, kad iš ekrane pateikto sąrašo galėtumėte pasirinkti gaminį.
- > Paspauskite kairiąją arba dešiniąją naršymo mygtuko dalį norėdami peržiūrėti kitų tipų gaminių sąrašą.
- > Norėdami paryškinti gaminio pavadinimą, paspauskite viršutinę arba apatinę naršymo mygtuko dalį arba skaičiaus mygtuką, o, norėdami užregistruoti gaminį, paspauskite **centrinį** mygtuką.
- > Paspauskite **žalią** mygtuką, kad galėtumėte įvardyti šaltinį. Taip įjungiamas pavadinimų priskyrimo meniu.
- > Norėdami rasti atskirus pavadinimo simbolius, paspauskite viršutinę arba apatinę naršymo mygtuko dalį.
- > Paspauskite **centrinį** mygtuką, kad patvirtintumėte pavadinimą.

CONNECTIONS

AV1	NONE
AV2	NONE
AV3	NONE
AV4	NONE
AV5	CAMERA
AV6	NONE
HDMI EXPANDER	NO
HDMI MATRIX	NO
LINK TUNING	NO

Galimi lizdai priklauso nuo nustatymo.

- > Pasirinkus šaltinį pavadinimai rodomi televizoriaus ekrane.
- > Paspauskite **centrinį** mygtuką, kad iškviestumėte meniu STANDBY OPTIONS.
- > Norėdami peržiūrėti budėjimo režimo parinkčių sąrašą, skirtą nustatyti, kada turi įsijungti prijungtos įrangos budėjimo režimas, paspauskite viršutinę arba apatinę naršymo mygtuko dalį.
- > Paspauskite **centrinį** mygtuką, kad pasirinktumėte budėjimo režimo parinktį.
- > Atlikę nustatymus vienoje lizdų grupėje, paspauskite **centrinį** mygtuką, kad grįžtumėte į meniu CONNECTIONS.
- > Pakartokite procedūrą nurodydami kiekvieną lizdų grupę.

*Tik nustatydami pirmą kartą ir užregistravę visą prijungtą įrangą, paspauskite **žalią** mygtuką, kad išsaugotumėte nustatymus.*

Kas rodoma AV1 – AV6 meniu...

SOURCE... pasirinkite prijungtą šaltinį. Jūsų pasirinkta parinktis nurodo, kuriuo nuotolinio valdymo pultelio mygtuku bus įjungiamas šaltinis. Pvz., šaltinis, užregistruotas kaip V.MEM, bus įjungiamas, kai paspausite mygtuką **V.MEM**. Šaltinis, užregistruotas kaip DTV2, įjungiamas paspaudus **LIST**, tada – viršutinę arba apatinę naršymo mygtuko dalį, kad būtų rodomas **DTV2**, ir paspaudus **centrinį** mygtuką. (Beo5: paspauskite **DTV2**.) Galimos parinktys: **NONE**... jei nieko nesate prijungę. **V.MEM**... skirta prijungtam vaizdo arba standžiojo disko įrašymo įrenginiui. **DVD/DVD2**... skirta prijungtam DVD grotuvui arba įrašymo įrenginiui. **DTV2**... skirta kitai įrangai, pvz., skaitmeniniam priedėliui. **DTV**... skirta DVB moduliui, jei jis įjungtas. **V.AUX2**... skirta kitai įrangai, pavyzdžiui, vaizdo žaidimų konsolei. **TV**... skirta TV imtuvui, jei nesate išjungę abiejų imtuvų meniu **TUNER SETUP**. **PC**... skirta prijungtam kompiuteriui. **DECODER**... skirta prijungtam dekoderiui. Šaltinių sąrašai suskirstyti į 4 grupes: „stb“ yra skaitmeniniai priedėliai, „dvd“ yra DVD grotuvai ir įrašymo įrenginiai, „vmem“ yra vaizdo įrašymo įrenginiai, įskaitant standžiųjų diskų įrašymo įrenginius, „other“ yra, pvz., kompiuteriai ir medijos centrai. **NAME**... leidžia įvardyti registruojamą šaltinį. Įjungus šaltinį jūsų įvestas pavadinimas rodomas ekrane. **(AUTO SELECTION)**... leidžia automatiškai pasirinkti prie AV5 prijungtą šaltinį, kai tik televizorius aptinka signalą (jei tuo metu televizorius yra įjungtas). Parinktys: **ON** ir **OFF**. **IR SOCKET**... pasirinkite, kurį IR lizdą naudosite šaltiniui. Parinktys yra **PUC1**, **PUC2**, **PUC3**, **PUC4** ir **NONE**. **IR TYPE**... pasirinkite naudojamos IR jungties tipą. Parinktys: **PLUG** (kabelio jungtis) ir **IR** (IR šaltinio jungtis).

HDMI... parodo, ar prie televizoriaus prijungta įranga naudojant vieną iš HDMI lizdų. Pasirinkite tinkamą lizdą: **A**, **B** arba **C**. **(YPbPr)**... parodo, ar prie televizoriaus prijungta įranga naudojant YPbPr lizdus. Parinktys: **YES** ir **NO**. Galima bet kada užregistruoti tik viename iš AV meniu (**AV2–AV4** arba **AV6**). **(VGA)**... parodo, ar prie televizoriaus prijungta įranga naudojant VGA lizdą. Parinktys: **YES** ir **NO**. **S/P-DIF**... pasirinkite naudojamą S/P-DIF jungtį. Parinktys: **1**, **2** ir **NONE**.

HDMI Expander visada turi būti prijungtas prie HDMI **C**, jei yra, arba prie HDMI **B**. Kai jungsite HDMI Expander, galėsite naudoti papildomus HDMI lizdus: **C1**, **C2**, **C3** ir **C4**.

Nors įrangą galite registruoti naudodami bet kurį galimą šaltinio tipą, pasirinktas tipas darys įtaką galimam šaltinio naudojimui.

AV2

SOURCE	NONE
NAME
IR SOCKET	NONE
IR TYPE	IR
HDMI	NONE
Y/Pb/Pr	NO
S/P-DIF	NONE

Didelės raiškos (HD) šaltiniai...

Standartinės raiškos (SD) signalus galima įrašyti ir perduoti susietos patalpos televizoriui, o HD signalų – negalima.

Tiek HD, tiek SD signalus prijunkite prie televizoriaus. Visada naudojamas geriausias signalas. Jei HD signalo nėra, rodomas SD signalas.

Budėjimo režimo nustatymai...

Užregistravę ne Bang & Olufsen gaminį meniu CONNECTIONS, taip pat galite pasirinkti skirtingas gaminio STANDBY OPTIONS. Tai reiškia, kad galite pasirinkti, ar prijungtas gaminys turi persijungti į budėjimo režimą automatiškai.

Galimos parinktys:

OFF AT SOURCE CHANGE... gaminys persijungia į budėjimo režimą iš karto, kai pasirenkate kitą šaltinį.

OFF AT TV STANDBY... gaminys persijungia į budėjimo režimą, kai televizorius perjungiamas į budėjimo režimą.

ALWAYS ON... gaminys automatiškai nepersijungia į budėjimo režimą.

MANUAL CONTROL... gaminį galima įjungti arba išjungti nuotolinio valdymo pulteliu.

Fotoaparato ir ausinių lizdai

Galite prijungti ausines ir klausytis programos arba galite prijungti vaizdo kamerą ir per televizorių žiūrėti ja nufilmuotą medžiagą.

Lizdai, skirti laikinosiems jungtims

PHONES

Galite įjungti stereofonines ausines į lizdą, pažymėtą PHONES.

- Jei garsiakalbių garsas neišjungtas, reguliuojamas garsiakalbių garsumas.
- Norėdami išjungti prie televizoriaus prijungtų garsiakalbių garsą, paspauskite vidurinę mygtuko $\wedge \vee$ dalį.
- Jei garsiakalbių garsas išjungtas, paspauskite \wedge arba \vee norėdami reguliuoti ausinių garsą.
- Norėdami atkurti garsiakalbių garsą, paspauskite vidurinę mygtuko $\wedge \vee$ dalį.

Pastaba: ilgai klausantis dideliu garsu gali būti pažeista klausa!

R – L

Garso jungčiai (atitinkamai dešinysis ir kairysis garso kanalai).

VIDEO

Vaizdo signalo jungčiai.

Skaitmeninių nuotraukų peržiūra per televizorių

Norėdami peržiūrėti fotoaparatu padarytas nuotraukas, įjunkite fotoaparatą į AV5 lizdą (-us) ir įjunkite televizorių. Televizorius automatiškai užregistruoja signalą ir nuotraukas galite matyti ekrane.

Jei signalas iš fotoaparato yra išjungtas...

- > Kelis kartus paspauskite **LIST**, kad Beo4 būtų rodoma **CAMERA ***, ir paspauskite **centrinį** mygtuką. (Beo5: paspauskite **Camera**.)

Kad Beo4 būtų rodoma **CAMERA, pirma turite įtraukti ją į Beo4 funkcijų sąrašą. Daugiau informacijos pateikta Beo4 vadove.*

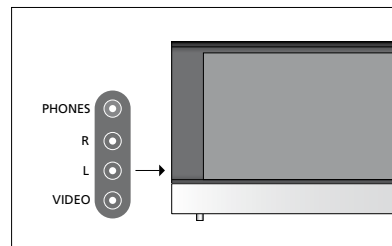

Nustatytų TV kanalų redagavimas

Jei automatinio kanalų nustatymo funkcija kanalų išsaugojimo naudodama ne tuos kanalų numerius, kurių jūs norėtumėte, arba automatiškai nepavadino visų išsaugotų kanalų, galite pakeisti kanalų pasirodymo tvarką ir juos pavadinti taip, kaip norite.

Jei nustatytus kanalus reikia papildomai redaguoti, pavyzdžiui, derinti dažnį, naudokite meniu **MANUAL TUNING**, žr. 17 psl.

Norėdami derinti skaitmeninį kanalą, žr. DVB modulio vadovą.

Nustatytų TV kanalų perkėlimas, pavadinimas arba panaikinimas

Atlikus automatinį kanalų nustatymą, automatiškai parodomas meniu **EDIT CHANNELS** ir galite perkelti arba pavadinti nustatytus TV kanalus. Be to, galite panaikinti bet kurį nustatytą TV kanalą, kurio jums nereikia.

Jėjimas į meniu EDIT CHANNELS...

- > Iškvieskite meniu **TV SETUP** ir paryškinkite **TUNING**.
- > Paspauskite **centrinį** mygtuką, kad iškviestumėte meniu **TUNING** ir paryškintumėte **EDIT CHANNELS**.
- > Paspauskite **centrinį** mygtuką, kad iškviestumėte meniu **EDIT CHANNELS**.

Nustatytų TV kanalų perkėlimas...

- > Meniu **EDIT CHANNELS** paryškinkite kanalą, kurį norite perkelti.
- > Norėdami perkelti kanalą iš sąrašo, paspauskite dešiniąją naršymo mygtuko dalį.
- > Norėdami perkelti kanalą į pageidaujamą kanalo numerį, paspauskite viršutinę arba apatinę naršymo mygtuko dalį.
- > Norėdami grąžinti kanalą į sąrašą arba sukeisti jį vietomis su kanalu, kuris užima pageidaujamą kanalo numerį, paspauskite kairiąją naršymo mygtuko dalį.
- > Dabar perkeltkite vietomis sukeistą kanalą į tuščią kanalo numerį arba į jau užimtą numerį ir kartokite procedūrą.
- > Perkėlę atitinkamus kanalus, paspauskite **BACK**, kad grįžtumėte per meniu, arba palaikykite nuspaudę **BACK**, kad išeitumėte iš visų meniu.

Pavadinimų priskyrimas nustatytiems kanalams...

- > Meniu EDIT CHANNELS paryškinkite kanalą, kurį norite pavadinti.
- > Paspaudę **žalią** mygtuką galėsite pavadinti kanalą. Taip įjungiamas pavadinimų priskyrimo meniu.
- > Norėdami rasti atskirus pavadinimo simbolius, paspauskite viršutinę arba apatinę naršymo mygtuko dalį.
- > Norėdami pereiti iš vienos simbolio vietos į kitą, paspauskite kairiąją arba dešiniąją naršymo mygtuko dalį.
- > Paspauskite **centrinį** mygtuką, kad išsaugotumėte pavadinimą.
- > Jei reikia, kartokite procedūrą ir pavadinkite kitus kanalų numerius.
- > Pavadinę atitinkamus kanalus, paspauskite **centrinį** mygtuką, kad suredaguotas sąrašas būtų priimtas, arba palaikykite nuspaudę **BACK**, kad išeitumėte iš visų meniu neišsaugoję.

Nustatytų kanalų panaikinimas...

- > Meniu EDIT CHANNELS paryškinkite kanalą, kurį norite panaikinti.
- > Norėdami perkelti kanalą iš sąrašo, paspauskite dešiniąją naršymo mygtuko dalį.
- > Paspaudę **geltoną** mygtuką galėsite panaikinti kanalą.
- > Dar kartą paspauskite **geltoną** mygtuką, kad patvirtintumėte panaikinimą, arba du kartus paspauskite kairiąją naršymo mygtuko dalį, kad grąžintumėte kanalą į sąrašą.
- > Panaikinę atitinkamus kanalus, palaikykite nuspaudę **BACK**, kad išeitumėte iš visų meniu.



Kanalo perkėlimas.



Kanalo pavadinimas.



Kanalo panaikinimas.

Nustatytų kanalų reguliavimas

TV kanalams galite priskirti kanalų numerius. Galima derinti kanalo dažnį, patikrinti, ar kanalas koduotas, ir skirtingiems kanalams nustatyti atitinkamus garso tipus.

- > Iškvieskite meniu TV SETUP ir paryškinkite TUNING.
- > Paspauskite **centrinį** mygtuką, kad iškviestumėte meniu TUNING ir paryškintumėte MANUAL TUNING.
- > Paspauskite **centrinį** mygtuką, kad iškviestumėte meniu MANUAL TUNING.
- > Paspauskite viršutinę arba apatinę naršymo mygtuko dalį norėdami pereiti į skirtingas meniu parinktis.
- > Norėdami peržiūrėti kiekvienos parinktys pasirinkimus, paspauskite kairiąją arba dešiniąją naršymo mygtuko dalį.
- > Pasirinkę NAME, paspauskite **žalią** mygtuką ir pradėkite pavadinimų priskyrimo procedūrą. Norėdami įvesti pasirinkto pavadinimo simbolius, paspauskite viršutinę arba apatinę naršymo mygtuko dalį. Norėdami pereiti nuo vieno pavadinimo simbolio prie kito, paspauskite kairiąją arba dešiniąją naršymo mygtuko dalį.
- > Baigę redaguoti, paspauskite **centrinį** mygtuką, kad nustatymai būtų priimti.
- > Paspauskite **centrinį mygtuką**, kad išsaugotumėte sureguliuotą kanalą.
- > Palaikykite nuspaudę **BACK**, kad išeitumėte iš visų meniu.

Jei meniu rodoma parinktis TV SYSTEM, prieš pradėdami nustatyti kanalus patikrinkite, ar rodoma tinkama transliavimo sistema.

Jei kanalai transliuojami dviem kalbomis ir jums reikia jų abiejų, galite įrašyti kanalą du kartus, kiekvieną kartą kita kalba.

MANUAL TUNING

FREQUENCY	217
CHANNEL NO.	7
NAME	DR 1
FINE TUNE	0
DECODER	OFF
TV SYSTEM	PAL B/G
SOUND	STEREO

Net išsaugoje garso / kalbos tipą, žiūrėdami televizijos programą šiuos tipus galėsite keisti.

Kanalų nustatymas iš naujo arba jų įtraukimas

Televizorius gali pats surasti televizijos kanalus.

Galite nustatyti ne daugiau kaip 99 skirtingus televizijos kanalus naudodami atskirus numerius ir kiekvienam kanalui suteikdami atskirą pavadinimą.

Galite nustatyti naujus kanalus, pavyzdžiui, jei perkeliate arba iš naujo nustatote prieš tai panaikintus kanalus.

Nustatant kanalus meniu ADD CHANNEL, anksčiau nustatyti kanalai lieka nepakeisti. Taip galite išlaikyti kanalų pavadinimus, jų tvarką TV sąrašė ir visus kitus tų kanalų nustatymus, kuriuos galbūt išsaugojote.

Leisdami televizoriui visus kanalus nustatyti automatiškai, visus televizoriaus kanalus galite nustatyti iš naujo. Be to, galite įtraukti naują kanalą arba atnaujinti nustatytą kanalą, kurį, pavyzdžiui, perkėlė transliuotojas.

- > Iškvieskite meniu TV SETUP ir paryškinkite TUNING.
- > Paspauskite **centrinį** mygtuką, kad iškviestumėte meniu TUNING.

Nustatymas iš naujo naudojant automatinį nustatymą...

- > Meniu TUNING paryškinkite AUTO TUNING.
- > Paspauskite **centrinį** mygtuką, kad iškviestumėte meniu AUTO TUNING.
- > Norėdami pradėti automatinį kanalų nustatymą, paspauskite dešiniąją naršymo mygtuko dalį.
- > Baigus automatinį nustatymą, rodomas meniu EDIT CHANNELS. Tada kanalus galite pašalinti arba pavadinti.

Naujų TV kanalų įtraukimas...

- > Meniu TUNING paryškinkite ADD CHANNELS.
- > Paspauskite **centrinį** mygtuką, kad iškviestumėte meniu ADD CHANNELS.
- > Norėdami pradėti, paspauskite dešiniąją naršymo mygtuko dalį. Rodus naujų kanalų, jie įtraukiami automatiškai.
- > Baigus nustatymą ir įtraukus naujų kanalų, rodomas meniu EDIT CHANNELS. Tada kanalus galite pašalinti arba pavadinti. Žymeklis paryškina pirmą naują ką tik į sąrašą įtrauktą kanalą.



PASTABA! Jei iš naujo nustatote visus televizoriaus kanalus, išnyks visi ankstesni kanalų nustatymai!

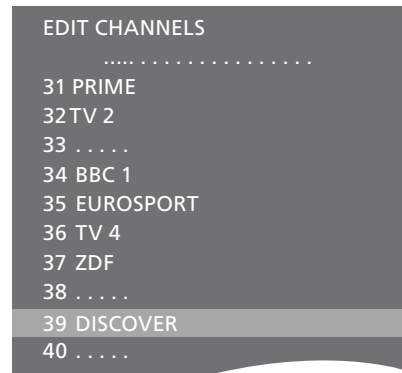

Garsiakalbių nustatymas – erdvinis garsas

Prie televizoriaus prijungę Power Link garsiakalbius ir BeoLab žemųjų dažnių garsiakalbį, turėsite erdvinio garso sistemą.

Erdvinio garso sistema lengvai tilps jūsų svetainėje. Pasirinkite vietą, kurioje patogiausia žiūrėti ir klausytis. Geriausias garsas bus garsiakalbių apsuptoje zonoje.

Garsiakalbių tipo pasirinkimas

Prieš koreguodami garsiakalbių nustatymus, įjunkite televizorių.

Garsiakalbių tipų registravimas...

- > Iškvieskite meniu TV SETUP ir paryškinkite OPTIONS.
- > Paspauskite **centrinį** mygtuką, kad iškviestumėte meniu OPTIONS ir paryškintumėte SOUND.
- > Paspauskite **centrinį** mygtuką, kad iškviestumėte meniu SOUND ir paryškintumėte SPEAKER TYPE.
- > Paspauskite **centrinį** mygtuką, kad iškviestumėte meniu SPEAKER TYPE, ir paspaudę kairiąją arba dešiniąją naršymo mygtuko dalį nurodykite garsiakalbio tipą.
- > Paspauskite apatinę naršymo mygtuko dalį, kad pereitumėte prie kito garsiakalbio, ir paspaudę kairiąją arba dešiniąją naršymo mygtuko dalį nurodykite garsiakalbio tipą.
- > Paspauskite **centrinį** mygtuką, kad išsaugotumėte nustatymą, arba paspauskite **BACK**, kad išeitumėte iš meniu neišsaugoję.

SPEAKER TYPE

FRONT	BEOLAB 8000
REAR	BEOLAB 4000
SUBWOOFER	YES

Bent vienas priekinis garsiakalbis turi būti konfigūruotas meniu SPEAKER TYPE, kad būtų galimi meniu SPEAKER DISTANCE ir SPEAKER LEVEL.

Garsiakalbių atstumų nustatymas

Ijunkite televizorių būdami toje vietoje, iš kurios labiausiai mėgstate jį žiūrėti. Įveskite atstumą, susidarancių nuvedus tiesią liniją nuo tos vietos iki atskirų garsiakalbių, ilgį metrais.

Atstumo iki garsiakalbių nustatymas...

- > Iškvieskite meniu TV SETUP ir paryškinkite OPTIONS.
- > Paspauskite **centrinį** mygtuką, kad iškviestumėte meniu OPTIONS ir paryškintumėte SOUND.
- > Paspauskite **centrinį** mygtuką, kad iškviestumėte meniu SOUND ir paryškintumėte SPEAKER DISTANCE.
- > Paspauskite **centrinį** mygtuką, kad iškviestumėte meniu SPEAKER DISTANCE.
- > Perkelkite žymeklį nuo vieno garsiakalbio prie kito, o, norėdami pasirinkti apytikslį tiesioginį atstumą metrais nuo žiūrėjimo vietos iki kiekvieno garsiakalbio, paspauskite kairiąją arba dešiniąją naršymo mygtuko dalį.
- > Įvedę tinkamus garsiakalbių atstumus, paspauskite **centrinį** mygtuką, kad išsaugotumėte, arba **BACK**, kad išeitumėte iš meniu neišsaugoję.

SPEAKER DISTANCE

CENTRE	1.0 M
LEFT FRONT	1.0 M
RIGHT FRONT	1.0 M
RIGHT REAR	1.0 M
LEFT REAR	1.0 M
SUBWOOFER	1.0 M

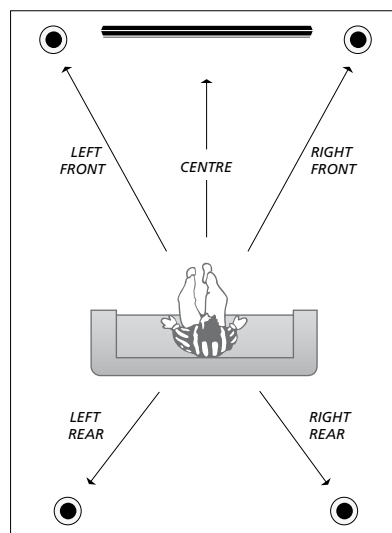

Garso lygio kalibravimas

Prijungę garsiakalbius prie televizoriaus erdvinio garso sistemos, turite atlikti garsiakalbių kalibravimą.

Kalibravimo garsas pasigirsta kiekviename priekiniame erdvinio garso sistemos prijungtame garsiakalbyje paeiliui. Turite sureguliuoti visų prijungtų garsiakalbių garso lygį, kad jis atitiktų centrinio garsiakalbio garso lygį. Galite pasirinkti, ar garsai iš eilės bus paleidžiami automatiškai, ar rankiniu būdu.

Atlikę garsiakalbių kalibravimą, juos perkalibruoti turėsite tik pakeitę garsiakalbių nustatymą, pavyzdžiui, perkėlę vieną ar kelis garsiakalbius į kitą vietą.

SPEAKER LEVEL	
SEQUENCE	MANUAL
LEFT FRONT
RIGHT FRONT
RIGHT REAR
LEFT REAR

Garso lygio kalibravimas...

- > Iškviškite meniu TV SETUP ir parodykite OPTIONS.
- > Paspauskite **centrinį** mygtuką, kad iškvieštumėte meniu OPTIONS ir parodytumėte SOUND.
- > Paspauskite **centrinį** mygtuką, kad iškvieštumėte meniu SOUND ir parodytumėte SPEAKER LEVEL.
- > Paspauskite **centrinį** mygtuką, kad iškvieštumėte meniu SPEAKER LEVEL. Parodykinama SEQUENCE.
- > Paspaudę kairiąją arba dešiniąją naršymo mygtuko dalį pasirinkite AUTOMATIC arba MANUAL.
- > Paspaudę kairiąją arba dešiniąją naršymo mygtuko dalį reguliuokite garsiakalbio garsą, o paspaudę viršutinę arba apatinę naršymo mygtuko dalį pereikite prie kito garsiakalbio.
- > Sureguliuavę visų erdvinio garso sistemos garsiakalbių garsą, paspauskite **centrinį** mygtuką, kad išsaugotumėte nustatymus, arba paspauskite **BACK**, kad išeitumėte iš meniu neišsaugoję.

Aktyvios garso sistemos pavadinimo peržiūra

Ekrane galite pamatyti šaltinio arba programos aktyvios garso sistemos pavadinimą. Tačiau garso sistemos negalite nei reguliuoti, nei nustatyti.

Aktyvios garso sistemos peržiūra...

- > Iškvieskite meniu TV SETUP ir paryškinkite OPTIONS.
- > Paspauskite **centrinį** mygtuką, kad iškviestumėte meniu OPTIONS ir paryškintumėte SOUND.
- > Paspauskite **centrinį** mygtuką, kad iškviestumėte meniu SOUND SETUP ir paryškintumėte SOUND SYSTEM.
- > Paspauskite **centrinį** mygtuką, kad iškviestumėte meniu SOUND SYSTEM. Rodoma aktyvi garso sistema.
- > Palaikykite nuspaudę **BACK**, kad išeitumėte iš visų meniu.

SOUND SYSTEM

INPUT FORMAT:
MONO/STEREO

OUTPUT FORMAT:
STEREO
SPEAKER 1

Meniu rodomos garso sistemos pavyzdys.

Kad garso sistema veiktų, jūsų garsiakalbių derinys nebūtinai turi atitikti galimų kanalų skaičių.

Garso ir vaizdo nustatymų reguliavimas

Gamykloje nustatytos neutralios vaizdo ir garso nustatymų reikšmės tinka esant daugeliui žiūrėjimo ir klausymosi sąlygų. Tačiau, jei norite, šiuos nustatymus galite reguliuoti.

Galite reguliuoti vaizdo ryškumą, kontrastą ir spalvas. Garso nustatymai apima garsumo, žemųjų ir aukštųjų dažnių nustatymus.

Vaizdo ir garso nustatymus galima išsaugoti laikinai – kol išjungsite televizorių – arba visam laikui.

Ijunkite GAME MODE, jei prie televizoriaus prijungėte žaidimų konsolę.

Informacijos, kaip pakeisti vaizdo formatą, ieškokite pradžios vadove.

Ryškumo, spalvos arba kontrasto reguliavimas

Reguliuokite vaizdo nustatymus naudodami meniu PICTURE. Laikinieji nustatymai atšaukiami išjungus televizorių.

- > Iškvieskite meniu TV SETUP ir paryškinkite OPTIONS.
- > Paspauskite **centrinį** mygtuką, kad iškviestumėte meniu OPTIONS ir paryškintumėte PICTURE.
- > Paspauskite **centrinį** mygtuką, kad iškviestumėte meniu PICTURE.
- > Norėdami pereiti prie skirtingų meniu parinkčių, paspauskite viršutinę arba apatinę naršymo mygtuko dalį.
- > Norėdami koreguoti reikšmes, paspauskite kairiąją arba dešiniąją naršymo mygtuko dalį.
- > Paspaudę **BACK** išsaugokite nustatymus, kurie galios, kol išjungsite televizorių, arba
- > ...paspauskite **centrinį** mygtuką, kad išsaugotumėte nustatymus visam laikui.

Vaizdo šaltiniuose, kuriuose naudojamas VGA signalas, galimos šios parinktys:

- HOR. SIZE... reguliuojamas vaizdo dydis pagal horizontaliąją ašį.
- VERT. SIZE... reguliuojamas vaizdo dydis pagal vertikaliąją ašį.
- HOR. POSITION... reguliuojama vaizdo padėtis pagal horizontaliąją ašį.
- VERT. POSITION... reguliuojama vaizdo padėtis pagal vertikaliąją ašį.

Atkreipkite dėmesį, kad šie keturi nustatymai taikomi tik tuo metu naudojamai ekrano skyrai.

*Norėdami laikinai pašalinti vaizdą iš ekrano, paspaudę **LIST** ir viršutinę arba apatinę naršymo mygtuko dalį iškvieskite **P.MUTE** j Beo4 ekraną ir paspauskite **centrinį** mygtuką. Norėdami atkurti vaizdą, paspauskite šaltinio mygtuką. (Beo5: paspauskite **☰**, kad iškviestumėte Beo5 ekraną **Scene**, paspauskite **Picture**, tada paspauskite **P.Mute**. Norėdami atkurti vaizdą, dar kartą paspauskite **P.Mute**.)*

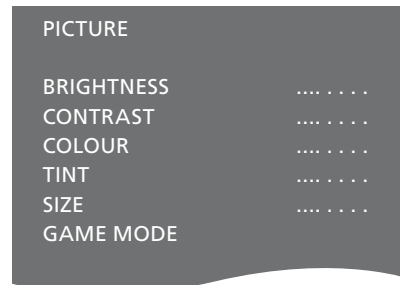

Kai signalai siunčiami formatu 720p, 1080p arba 1080i, meniu PICTURE galimas meniu elementas SIZE.

Žaidimų režimas

Jei prijungėte žaidimų konsolę arba žaidžiate kompiuterinius žaidimus naudodami televizorių kaip monitorių, galite įjungti žaidimų režimą. Žaidimų režimas sumažina dėl signalo apdorojimo atsirandantį vaizdo vėlavimą. Žaidimų režimas automatiškai išjungiamas pakeitus šaltinį arba įjungus budėjimo režimą.

GAME MODE įjungimas tiesiogiai naudojant Beo5...

- > Paspauskite **Game** norėdami įjungti GAME MODE arba paspauskite dar kartą norėdami išjungti GAME MODE.

GAME MODE naudojimas...

- > Iškvieskite meniu TV SETUP ir paryškinkite OPTIONS.
- > Paspauskite **centrinį** mygtuką, kad iškviestumėte meniu OPTIONS ir paryškintumėte PICTURE.
- > Paspauskite **centrinį** mygtuką, kad iškviestumėte meniu PICTURE.
- > Norėdami pereiti į GAME MODE, paspauskite viršutinę arba apatinę naršymo mygtuko dalį.
- > Kelis kartus paspauskite **centrinį** mygtuką, kad perjungtumėte ON arba OFF.

GAME MODE įjungimas tiesiogiai naudojant Beo4...

- > Paspauskite **LIST** ir paspaudę viršutinę arba apatinę naršymo mygtuko dalį iškvieskite **GAME** į Beo4 ekraną.
- > Kelis kartus paspauskite **centrinį** mygtuką, kad perjungtumėte ON arba OFF.

Garsumo, žemųjų ir aukštųjų dažnių reguliavimas

Gamykloje iš anksto nustatytos neutralios garso nustatymų reikšmės, tinkančios esant daugeliui klausymosi sąlygų. Tačiau, jei norite, šiuos nustatymus galite reguliuoti.

Galite nustatyti garsumo, žemųjų ir aukštųjų dažnių bei žemųjų dažnių garsiakalbio lygius.

Garsumo funkciją galima įjungti arba išjungti. Garsumo funkcija kompensuoja žmogaus ausies aukštųjų ir žemųjų dažnių jautrumo trūkumą. Esant žemam garsumo lygiui, šie dažniai padidinami, kad muzika skambėtų dinamiškiau.

Be to, galite nustatyti du numatytuosius garsiakalbių derinius: vieną, kuris bus naudojamas kaskart įjungus televizoriaus vaizdo šaltinį, ir kitą, kuris bus naudojamas kaskart įjungus prie televizoriaus prijungtą garso šaltinį. Bet kuriuo metu vis tiek galėsite pasirinkti kitą garsiakalbių derinį.

Norėdami gauti daugiau informacijos apie garsiakalbių derinius, žr. 26 psl.

Garso reguliavimas...

- > Iškvieskite meniu TV SETUP ir paryškinkite OPTIONS.
- > Paspauskite **centrinį** mygtuką, kad iškviestumėte meniu OPTIONS ir paryškintumėte SOUND.
- > Paspauskite **centrinį** mygtuką, kad iškviestumėte meniu SOUND ir paryškintumėte ADJUSTMENT.
- > Paspauskite **centrinį** mygtuką, kad iškviestumėte meniu ADJUSTMENT.
- > Norėdami pasirinkti reguliuotiną elementą, paspauskite viršutinę arba apatinę naršymo mygtuko dalį.
- > Norėdami koreguoti reikšmes arba pasirinkti nustatymą, paspauskite kairiąją arba dešiniąją naršymo mygtuko dalį.
- > Paspaudę **BACK** išsaugokite nustatymus, kurie galios, kol išjungsite televizorių, arba...
- > ...paspauskite **centrinį** mygtuką, kad išsaugotumėte nustatymus visam laikui.

ADJUSTMENT

VOLUME
BASS
TREBLE
SUBWOOFER
LOUDNESS	ON
DEFAULT VIDEO	SPEAKER3
DEFAULT AUDIO	SPEAKER2

Meniu ADJUSTMENT turinys keičiasi pagal tai, ką prijungiate prie televizoriaus.

Kasdienis garsiakalbių derinių naudojimas

Galite išplėsti televizorių iki erdvinio garso sistemos prijungę Bang & Olufsen garsiakalbius ir BeoLab žemųjų dažnių garsiakalbį.

Kai įjungiate vieną iš šaltinių, televizorius automatiškai pasirenka naudojamą šaltinio garsui tinkamus garsiakalbius. Jei Beo4 ekrane pasirinksite **SPEAKER** ir paspausite centrinį mygtuką, garsiakalbių derinys bus optimizuotas.

PASTABA! Jei prie televizoriaus prijungėte tik du priekinius garsiakalbius, galėsite pasirinkti tik **SPEAKER 1 – 3**.

Filmo garso garsiakalbių pasirinkimas

Jei galimi keli televizoriaus garsiakalbių režimai, galite pasirinkti vaizdo šaltiniui tinkantį garsiakalbių derinį.

- > Paspauskite **LIST** ir paspaudę viršutinę arba apatinę naršymo mygtuko dalį iškvieskite **SPEAKER** į Beo4 ekraną. (Beo5: paspauskite **△**, kad iškviestumėte Beo5 ekraną **Scene**, tada paspauskite **Speaker**, kad iškviestumėte ekraną **Speaker**.)
- > Paspauskite **centrinį** mygtuką, jei norite optimizuoti garsą, arba paspauskite 1–5, kad galėtumėte pasirinkti norimą garsiakalbių derinį. (Beo5: paspauskite **Optimise** arba **Mode 1 – 5**.) Pasirinkti garsiakalbiai įsijungs automatiškai.
- > Norėdami pašalinti **SPEAKER** iš Beo4 ekrano ir grįžti į naudojamą šaltinį, palaikykite nuspaudę **BACK**. (Beo5: norėdami pašalinti ekraną **Speaker**, paspauskite **△**.)

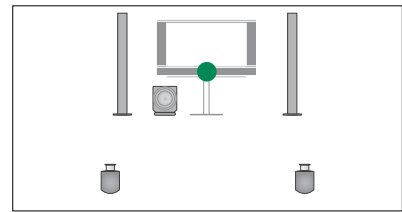

SPEAKER 1

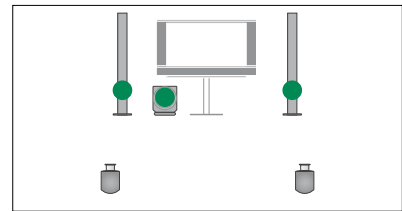

SPEAKER 2

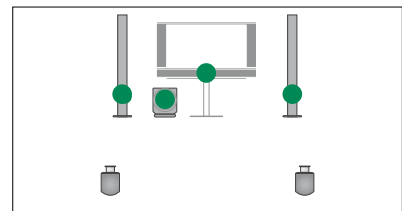

SPEAKER 3

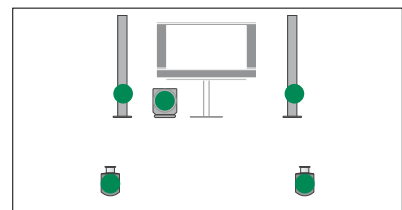

SPEAKER 4

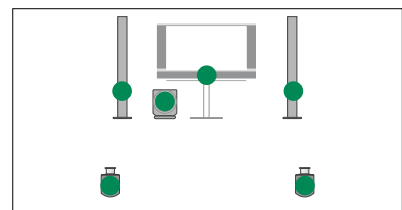

SPEAKER 5

Garsiakalbių balanso reguliavimas naudojant Beo4

Galite laikinai sureguliuoti garsiakalbių balansą.

- > Paspauskite **LIST**, paspaudę viršutinę arba apatinę naršymo mygtuko dalį Beo4 ekrane iškvieskite **BALANCE** ir paspauskite **centrinį** mygtuką.
- > Dabar, naudodami **▲**, **▼**, **◀** ir **▶**, sureguliuokite priekinio, galinio, kairiojo ir dešiniojo garsiakalbių balansą.
- > Norėdami pašalinti **SPEAKER** iš Beo4 ekrano ir grįžti į naudojamą šaltinį, palaikykite nuspaudę **BACK**.

Televizoriaus automatinio įsijungimo ir išsijungimo nustatymas

Televizoriuje yra įtaisytasis išjungimo laikmatis, todėl galite nustatyti, kad televizorius išsijungtų praėjus nurodytam laikui minutėmis.

Taip pat galite nustatyti, kad televizorius reaguotų į įjungimo laikmatį, užprogramuotą naudojant Master Link prie televizoriaus prijungtame garso arba vaizdo įrenginyje.

Jei įjungimo laikmačio šaltinis yra DTV, nustatymus reikia atlikti meniu DTV PLAY TIMER.

Išjungimo laikmatis

Galite nustatyti, kad televizorius automatiškai išsijungtų praėjus nurodytam laikui minutėmis.

Išjungimo laikmačio įjungimas naudojant Beo4...

- > Paspauskite **LIST** ir paspaudę viršutinę arba apatinę naršymo mygtuko dalį iškvieskite **SLEEP** į Beo4 ekraną.
- > Kelis kartus paspaudę **centrinį** mygtuką pasirinkite laiką minutėmis.

Išjungimo laikmačio išjungimas naudojant Beo4...

- > Paspauskite **LIST** ir paspaudę viršutinę arba apatinę naršymo mygtuko dalį iškvieskite **SLEEP** į Beo4 ekraną.
- > Paspauskite **LIST** kelis kartus, kol televizoriaus ekrane bus rodoma **OFF**.

Išjungimo laikmačio įjungimas arba išjungimas naudojant Beo5...

- > Paspauskite **Sleep** ir pasirinkite laiką minutėmis arba **Off**.

Išjungimo laikmačio nustatymas meniu...

- > Iškvieskite meniu **TV SETUP** ir paryškinkite **SLEEP TIMER**.
- > Paspauskite **centrinį** mygtuką, kad iškviestumėte meniu **SLEEP TIMER**.
- > Kelis kartus paspauskite **centrinį** mygtuką, kad perjungtumėte laiką minutėmis arba **OFF**.

Įjungimo laikmatis

Jei Bang & Olufsen garso arba vaizdo gaminį prijungsite prie televizoriaus naudodami Master Link laidą, jo laikmačio funkcijas galėsite įjungti arba išjungti naudodami meniu **PLAY TIMER**. Pvz., jei norite, kad laikmačio funkcijos būtų taikomos tik televizoriui, nustatykite televizoriaus **Play Timer** reikšmę **ON**, o garso sistemos **Play Timer** reikšmę **OFF**.

Įjungimo laikmačio įjungimas...

- > Iškvieskite meniu **TV SETUP** ir paryškinkite **PLAY TIMER**.
- > Paspaudę **centrinį** mygtuką iškvieskite meniu **PLAY TIMER** ir paryškinkite **TIMER ON/OFF**.
- > Paspauskite **centrinį** mygtuką, kad iškviestumėte meniu **TIMER ON/OFF**.
- > Norėdami pasirinkti **ON**, paspauskite kairiąją naršymo mygtuko dalį.
- > Paspauskite **centrinį** mygtuką, kad išsaugotumėte nustatymus.

Daugiau informacijos, kaip programuoti laikmačius ir įjungti arba išjungti prijungto Bang & Olufsen garso arba vaizdo gaminio įjungimo laikmatį, pateikta su gaminiu gautame vadove.

DTV įjungimo laikmatis

Galite programuoti prijungto Bang & Olufsen garso arba vaizdo gaminio įjungimo laikmatį. Jei įjungimo laikmatis naudoja televizoriaus DVB modulį kaip šaltinį, turite nurodyti jo veikimo MODE (t. y., ar turi būti įjungtas radijas, ar televizorius). Taip pat turite nurodyti GROUP, t. y. įjungimo laikmačio naudojamą radijo stotį arba kanalų grupes.

DTV įjungimo laikmačio nustatymas...

- > Iškvieskite meniu TV SETUP ir paryškinkite OPTIONS.
- > Paspauskite **centrinį** mygtuką, kad iškviestumėte meniu OPTIONS ir paryškintumėte DTV PLAY TIMER.
- > Paspauskite **centrinį** mygtuką, kad iškviestumėte meniu DTV PLAY TIMER, ir paspaudę viršutinę arba apatinę naršymo mygtuko dalį pereikite prie MODE arba GROUP.
- > Norėdami pasirinkti norimą nustatymą, paspauskite kairiąją arba dešiniąją naršymo mygtuko dalį.
- > Paspauskite **centrinį** mygtuką, kad išsaugotumėte nustatymus.
- > Norėdami pereiti atgal ankstesniame meniu, paspauskite **BACK** arba, norėdami išeiti iš visų meniu, palaikykite nuspaudę **BACK**.

Pastaba! Jei TV imtuvas išjungtas, o DVB modulis įjungtas paspaudus TV nuotolinio valdymo pultelyje, meniu vadinsis TV PLAY TIMER.

Be to, neužmirškite nustatyti meniu PLAY TIMER reikšmės ON, jei televizorius arba jo garsiakalbiai bus įjungiami naudojant įjungimo laikmatį.

Automatinis budėjimo režimas

Galima nustatyti, kad televizoriaus budėjimo režimas būtų automatiškai įjungiamas, jei televizorius nenaudojamas nustatytą laiką. Gamyklinis nustatymas yra 4 valandos. Ši funkcija veikia tik vaizdo, bet ne garso, režimu.

Automatinio budėjimo režimo įjungimas...

- > Iškvieskite meniu TV SETUP ir paryškinkite OPTIONS.
- > Paspauskite **centrinį** mygtuką, kad iškviestumėte meniu OPTIONS ir paryškintumėte AUTO STANDBY.
- > Paspauskite **centrinį** mygtuką, kad iškviestumėte meniu AUTO STANDBY.
- > Norėdami pasirinkti norimą nustatymą, paspauskite viršutinę arba apatinę naršymo mygtuko dalį.
- > Paspauskite **centrinį** mygtuką, kad išsaugotumėte nustatymus.
- > Norėdami pereiti atgal ankstesniame meniu, paspauskite **BACK** arba, norėdami išeiti iš visų meniu, palaikykite nuspaudę **BACK**.

Įjungus funkciją televizoriaus ekrane rodomas pranešimas, jei televizorius nebuvo naudojamas meniu nustatytą laiką. Bus įjungtas televizoriaus budėjimo režimas, jei jo nenaudojote.



Meniu DTV PLAY TIMER

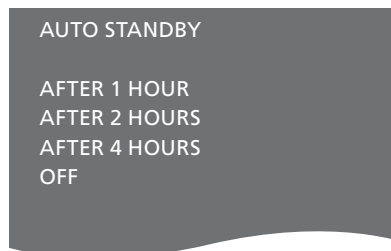

Meniu AUTO STANDBY

Beo4 nuotolinio valdymo pultelio nustatymas

Turite nustatyti televizorių naudoti su Beo4, turinčiu naršymo mygtuką arba jo neturinčiu.

Galite nustatyti televizorių naudoti be naršymo mygtuko, net jei nuotolinio valdymo pultelyje yra naršymo mygtukas. Tai gali būti naudinga, jei turite BeoLink sistemą su televizoriumi, kuriame nėra meniu BEO4 SETTING.

Jei nustatėte naudoti televizorių be naršymo mygtuko, o Beo4 yra naršymo mygtukas, taip pat turite pakeisti Beo4 nustatymą MODE. Daugiau informacijos pateikta Beo4 vadove.

Beo4 tipas

Meniu BEO4 SETTING galite nustatyti, ar jūsų naudojamame Beo4 nuotolinio valdymo pultelyje yra naršymo mygtukas.

Beo4 nustatymai...

- > Iškvieskite meniu TV SETUP ir paryškinkite OPTIONS.
- > Paspauskite **centrinį** mygtuką, kad iškviestumėte meniu OPTIONS ir paryškintumėte BEO4 SETTING.
- > Paspauskite **centrinį** mygtuką, kad iškviestumėte meniu BEO4 SETTING.
- > Norėdami pasirinkti norimą nustatymą, paspauskite viršutinę arba apatinę naršymo mygtuko dalį.
- > Paspauskite **centrinį** mygtuką, kad išsaugotumėte nustatymus.
- > Norėdami pereiti atgal ankstesniame meniu, paspauskite **BACK** arba, norėdami išeiti iš visų meniu, palaikykite nuspaudę **BACK**.

BEO4 SETTING

NAVIGATION BUTTON

NO NAVIGATION BUTTON

Informacijos apie meniu veikimą naudojant skirtingų tipų nuotolinio valdymo pultelius pateikta 4 psl.

Funkcijų įjungimas

Papildomas televizoriaus funkcijas galima įjungti meniu FEATURE ACTIVATION.

Norėdami gauti informacijos apie papildomas funkcijas, kreipkitės į Bang & Olufsen pardavėją.

Funkcijų įjungimo raktas

Kad papildomos funkcijos būtų prieinamos, reikia įvesti funkcijų įjungimo raktą. Funkcijų raktą galima įsigyti iš Bang & Olufsen pardavėjo. Rakto nebus galima išjungti.

Įjungimo rakto įvedimas...

- > Iškvieskite meniu TV SETUP ir paryškinkite OPTIONS.
- > Paspauskite **centrinį** mygtuką, kad iškviestumėte meniu OPTIONS ir paryškintumėte FEATURE ACTIVATION.
- > Paspauskite **centrinį** mygtuką, kad iškviestumėte meniu FEATURE ACTIVATION.
- > Pasirinkite norimą įjungti funkciją ir paspauskite **centrinį** mygtuką.
- > Skaičių mygtukais įveskite 12 skaitmenų raktą. Klaidingą skaičių galima panaikinti paspaudus kairiąją naršymo mygtuko dalį, o visus skaičius galima panaikinti paspaudus **BACK**.
- > Įvedę skaičius paspauskite **centrinį** mygtuką, kad raktas būtų patvirtintas.

FEATURE ACTIVATION

KEY7.....

HDMI MATRIX

Funkcija HDMI MATRIX yra papildoma, ją galima įsigyti atskirai. Įvedus įsigytą funkcijos įjungimo raktą, galima naudoti papildomą televizoriaus programinę įrangą. HDMI Matrix yra fizinis gaminys, kurį naudodami galėsite prie televizoriaus prijungti iki 32 išorinių šaltinių ir pasiekti juos Beo5 nuotolinio valdymo pulteliu. Norėdami gauti informacijos apie papildomas funkcijas, kreipkitės į Bang & Olufsen pardavėją.

Svarbi informacija

HDMI MATRIX turi prijungti ir nustatyti Bang & Olufsen pardavėjas.

- Kad galėtumėte naudoti HDMI Matrix, reikia perkonfigūruoti Beo5 nuotolinio valdymo pultelį.
- HDMI Matrix negalima valdyti Beo4 nuotolinio valdymo pulteliu.
- Nustatant negalima prijungti kelių HDMI Matrix.
- HDMI Matrix negalima konfigūruoti naudojant HDMI Expander.

HDMI MATRIX

MATRIX	YES
INPUTS	16
IR SOCKET	PUC1
IR TYPE	PLUG
HDMI	A

Meniu HDMI MATRIX nustatymai...

Meniu HDMI MATRIX galite pasirinkti HDMI Matrix nustatymus.

Meniu CONNECTIONS...

- > Atidarykite meniu HDMI MATRIX.
- > Nustatykite lauko MATRIX reikšmę YES.
- > Lauke INPUTS nurodykite bent jau prijungtų šaltinių skaičių.
- > Pasirinkite IR lizdą. Negalima pasirinkti NONE.
- > Pasirinkę IR TYPE nurodykite, kaip TV valdymo pultelis prijungtas prie HDMI Matrix.
- > Pasirinkite HDMI lizdą. Negalima pasirinkti NONE.
- > Paspauskite **centrinį** mygtuką, kad išsaugotumėte meniu HDMI MATRIX nustatymus.
- > Išsaugoję nustatymus pasirinkite HDMI Matrix tipą.
- > Paspauskite **centrinį** mygtuką, kad išsaugotumėte nustatymus.

Jei vėliau išjungsite išsaugotą HDMI Matrix konfigūraciją nustatydami lauko HDMI Matrix reikšmę NO, jūsų INPUTS nustatymai liks išsaugoti. Tai reiškia, kad vėliau nustatymai liks išsaugoti. Tai reiškia, kad vėliau nustatymai liks išsaugoti. Tai reiškia, kad vėliau nustatymai liks išsaugoti.

Šaltinių įtraukimas į nustatymą...

Prie HDMI Matrix prijungti šaltiniai turi būti užregistruoti televizoriuje.

Įvesčių konfigūracija...

- > Konfigūruokite įvestis po vieną.
- > Priskirkite pavadinimus visoms įvestims vykdydami ekrane pateikiamas instrukcijas. Jei nepriskirsite įvesties pavadinimo, bus naudojamas pavadinimas iš pasirinkto PUC sąrašo.
- > Pasirinkite konkrečios įvesties PUC šaltinį. Šaltiniai suskirstyti į keturias kategorijas: SET-TOP BOX, DVD PLAYER/RECORDER, VIDEO RECORDER ir OTHER.
- > Išsaugoję įvesties nustatymus, galėsite konfigūruoti kitą įvestį. Tęskite procedūrą, kol sukonfigūruosite visas prijungtas įvestis.
- > Paspauskite **žalią** mygtuką, kad grįžtumėte į meniu CONNECTIONS.

HDMI MATRIX

INPUT 1	NONE
INPUT 2	NONE
INPUT 3	NONE
INPUT 4	NONE
INPUT 5	NONE
INPUT 6	NONE
INPUT 7	NONE
INPUT 8	NONE

Teletekstas

Kasdienis teleteksto naudojimas aprašytas pradžios vadove, tačiau taip pat galite išsaugoti mėgstamus teleteksto puslapius, kad juos galėtumėte greitai peržiūrėti.

Mėgstamiausių teleteksto puslapių išsaugojimas

Kiekvieno televizoriaus kanalo teleteksto paslaugai yra skirta po devynis MEMO puslapius.

MEMO puslapio kūrimas...

- > Iškvieskite dažnai žiūrimą puslapį.
- > Paspauskite kairiąją arba dešiniąją naršymo mygtuko dalį, kad perkeltumėte žymeklį meniu juostoje prie SETUP, ir paspauskite **centrinį** mygtuką. Pateikiamos devynios galimos MEMO vietos ir jų numeriai. Pirmoji paryškina.
- > Paspauskite **centrinį** mygtuką, kad išsaugotumėte esamą puslapį. Žymeklis pereina prie paskesnės galimos MEMO vietos.
- > Norėdami pasirinkti kitą norimą išsaugoti teleteksto puslapį, naudokite Beo4 pultelio skaičių mygtukus.
- > Kartokite procedūrą norėdami išsaugoti kiekvieną puslapį.
- > Norėdami išeiti iš MEMO nustatymo, perkeltkite žymeklį prie BACK teleteksto meniu juostoje ir paspauskite **centrinį** mygtuką.
- > Paspauskite **BACK**, kad išjungtumėte teletekstą.

Kasdienis MEMO puslapių naudojimas

Gali būti, kad norėsite pasižiūrėti MEMO teleteksto puslapį greitai, pvz., išvažiudami į darbą peržiūrėti teletekstu perduodamą informaciją apie eismo sąlygas.

MEMO puslapių peržiūra...

- > Paspaudę **TEXT** įjunkite teletekstą.
- > Norėdami pereiti į kitus MEMO puslapius, paspauskite **◀** arba **▶**.
- > Paspauskite **BACK**, kad išjungtumėte teletekstą.

MEMO puslapio panaikinimas...

- > Paspauskite kairiąją arba dešiniąją naršymo mygtuko dalį, kad perkeltumėte žymeklį prie SETUP, ir paspauskite centrinį mygtuką.
- > Perkelkite žymeklį į MEMO puslapį, kurį norite panaikinti, ir paspauskite **geltoną** mygtuką.
- > Norėdami patvirtinti, dar kartą paspauskite **geltoną** mygtuką.

Programos teleteksto subtitrų peržiūra...

Jei norite, kad konkrečios programos galimi teleteksto subtitrai būtų rodomi automatiškai, išsaugokite teleteksto subtitrų puslapį kaip 9 MEMO puslapį. Tačiau subtitrai nebus rodomi, jei teleteksto šaltinis yra DVB-HD arba teletekstas rodomas dviejuose ekranuose.

Kitos įrangos valdymas naudojant Beo4 arba Beo5

Integruotasis Peripheral Unit Controller veikia kaip prijungtos vaizdo įrangos, pavyzdžiui, skaitmeninio priedėlio, vaizdo įrašymo įrenginio arba DVD grotuvo, ir jūsų Bang & Olufsen nuotolinio valdymo pultelio sąsaja.

Naudokite Bang & Olufsen nuotolinio valdymo pultelį norėdami pasiekti ne Bang & Olufsen įrangos siūlomas funkcijas.

Kai įjungiate įrangą, funkcijas galite matyti Beo5 ekrane arba, jei naudojate Beo4 nuotolinio valdymo pultelį, – bendrajame meniu televizoriaus ekrane.

Įvairių jūsų įrangos funkcijų instrukcijų ieškokite kiekvieno gaminio vadove.

Bang & Olufsen palaiko ne visą prijungtą vaizdo įrangą. Norėdami gauti daugiau informacijos apie palaikomą įrangą, kreipkitės į Bang & Olufsen pardavėją.

Beo4 nuotolinio valdymo pultelio naudojimas

Jei turite Beo4 nuotolinio valdymo pultelį, įjungę įrangą kai kurias funkcijas galėsite valdyti tiesiogiai Beo4. Papildomos funkcijos galimos bendrajame meniu, kurį iškviečiate ekrane. Šiame meniu galite matyti, kurie Beo4 mygtukai įjungia konkrečias paslaugas ar funkcijas.

Bang & Olufsen pardavėjas gali pateikti išsamesnės informacijos apie prijungtos įrangos valdymą naudojant Beo4.

- > Paspauskite šaltinio mygtuką, pvz., **V MEM**, kad įjungtumėte prijungtą įrangą.
- > Paspauskite **MENU**, kad iškviestumėte bendrąjį meniu.
- > Paspauskite skaičiaus mygtuką, kuris įjungia pageidaujamą funkciją, arba įjunkite funkciją vienu iš spalvotų mygtukų.

Prie pagrindinėje patalpoje esančio televizoriaus prijungtos įrangos bendrasis meniu nerodomas susietoje patalpoje esančio televizoriaus ekrane.

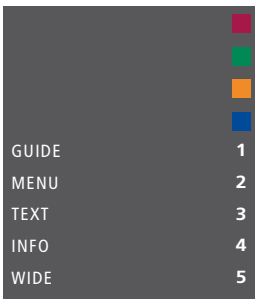

GUIDE	1
MENU	2
TEXT	3
INFO	4
WIDE	5

Bendrojo meniu pavyzdys. Beo4 mygtukai rodomi dešiniojoje meniu dalyje, jų valdomos funkcijos – kairiojoje. Meniu taip pat gali būti pateikiamas mygtukų, esančių jūsų prijungtoje įrangoje, sąrašas.

Tiesioginis Beo4 valdymas

Jei žinote, kuris Beo4 mygtukas įjungia norimą funkciją, galite šią funkciją įjungti neiškviečiant bendrojo meniu.

Kai jūsų įranga įjungta...

- > Įjunkite funkciją paspausdami kurį nors iš spalvotų mygtukų.
- > Palaikykite nuspaudę **centrinį** mygtuką, kad iškviestumėte į ekraną Program Guide arba juostą Now/Next, jei naudojate įrangą, palaikančią šias funkcijas.
- > Pereikite nuo vieno kanalo prie kito naudodami **▲** ir **▼**.*
- > Norėdami sukti į priekį arba atgal, pvz., įrašus, naudokite **◀** ir **▶**.*
- > Paspauskite **MENU** ir skaičių mygtukais įjunkite norimą funkciją.

**Šios operacijos negalima atlikti Beo4 be naršymo mygtuko.*

Įrangos meniu naudojimas

Įjungę prijungtą įrangą, galite valdyti jos meniu naudodami savo nuotolinio valdymo pultelį.

Kai rodomi įrangos meniu...

- > Norėdami judėti meniu, paspauskite viršutinę, apatinę, kairiąją arba dešiniąją naršymo mygtuko dalį.
- > Paspauskite **centrinį** mygtuką, jei norite pasirinkti ir įjungti funkciją.
- > Tam tikrą meniu ar paslaugų informaciją įveskite skaičių mygtukais.
- > Naudokite spalvotus mygtukus, kaip nurodyta jūsų prijungtos įrangos meniu.
- > Norėdami pereiti atgal ankstesniame meniu, paspauskite **BACK** arba, norėdami išėiti iš visų meniu, palaikykite nuspaudę **BACK**.

Beo5 nuotolinio valdymo pultelio naudojimas

Pagrindines jūsų įrangos funkcijas galima valdyti Beo5 nuotolinio valdymo pulteliu. Beo5 gali palaikyti ne visas funkcijas. Galimos paslaugos ir funkcijos rodomos Beo5 ekrane, kai įjungiate įrangą.

- > Paspauskite šaltinio mygtuką, pvz., **DTV**, kad įjungtumėte prijungtą įrangą.
- > Beo5 ekrane paspauskite mygtuką, kuris įjungs norimą funkciją.

*Jei šaltiniu pasirinkta prijungta įranga, norėdami iškviesti pagrindinį televizoriaus meniu, du kartus paspauskite **MENU**.*

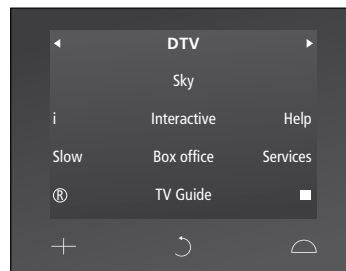

Beo5 ekrano, naudojamo skaitmeniniam priedėliui valdyti, pavyzdys.

Garso sistemos prijungimas ir valdymas

Jei televizorius turi papildomą sistemos modulį ir prijungiate suderinamą garso sistemą, galite mėgautis integruotos garso / vaizdo sistemos pranašumais naudodami Master Link laidą.

Paleiskite kompaktinį diską savo garso sistemoje naudodami prie televizoriaus prijungtus garsiakalbius arba įjunkite televizijos programą ir jos garsą paleiskite per garso sistemos garsiakalbius.

Jūsų AV sistema gali būti toje pačioje patalpoje arba televizorius gali būti vienoje patalpoje, o garso sistema su garsiakalbiais – kitoje.

Ne visas Bang & Olufsen garso sistemas galima integruoti su televizoriumi.

Garso sistemos prijungimas prie televizoriaus

Naudodami BeoLink laidą, sujunkite televizoriaus ir garso sistemos lizdus, pažymėtus MASTER LINK.

AV nustatymo programavimas naudojant Beo4

Tinkamą televizoriaus, esančio AV sistemoje, parinktį Option galite nustatyti naudodami Beo4. Pirmiausia įjunkite visos sistemos budėjimo režimą.

Televizoriaus parinktį Option nustatymas...

- > Laikydami nuspaudę Beo4 mygtuką • (budėjimo režimas), paspauskite LIST.
- > Atleiskite abu mygtukus.
- > Paspauskite LIST, paspaudę viršutinę arba apatinę naršymo mygtuko dalį Beo4 ekrane iškvieskite OPTION? ir paspauskite centrinį mygtuką.
- > Paspauskite LIST ir naršymo mygtuku iškvieskite į Beo4 ekraną V.OPT, tada įveskite tinkamą skaičių (1, 2 arba 4).

Garso sistemos parinktį Option nustatymas...

- > Laikydami nuspaudę Beo4 mygtuką • (budėjimo režimas), paspauskite LIST.
- > Atleiskite abu mygtukus.
- > Paspauskite LIST, paspaudę viršutinę arba apatinę naršymo mygtuko dalį Beo4 ekrane iškvieskite OPTION? ir paspauskite centrinį mygtuką.
- > Paspauskite LIST ir paspaudę viršutinę arba apatinę naršymo mygtuko dalį iškvieskite į Beo4 ekraną A.OPT, tada įveskite tinkamą skaičių (0, 1, 2, 4, 5 arba 6).

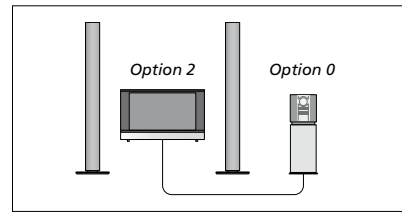

Jei televizorius ir garso sistema yra vienoje patalpoje ir prie televizoriaus prijungti visi garsiakalbiai, nustatykite televizoriaus parinktį Option 2, o garso sistemos – Option 0.

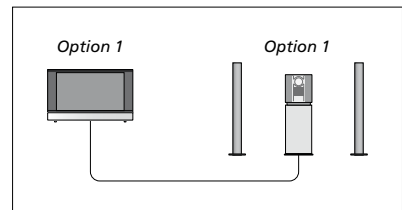

Jei televizorius (su papildomais garsiakalbiais arba be jų) ir garso sistema (su prijungtu garsiakalbių rinkiniu) nustatyti toje pačioje patalpoje, ir televizoriuje, ir garso sistemoje nustatykite parinktį Option 1.

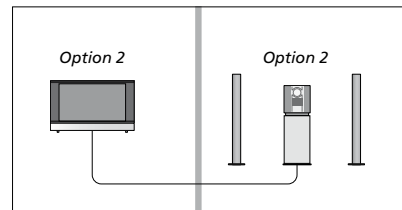

Jei garso sistema nustatyta vienoje patalpoje, o televizorius (su papildomais garsiakalbiais arba be jų) – kitoje, ir televizoriuje, ir garso sistemoje nustatykite parinktį Option 2.

**AV nustatymo programavimas
naudojant Beo5**

Jei jūsų televizoriuje nustatyta AV sistema, gali būti, kad naudodami Beo5 turėsite nustatyti tinkamą parinktį Option. Pirmiausia įjunkite visos sistemos budėjimo režimą.

*Televizoriaus parinkties Option
nustatymas...*

- > Atsistokite prieš televizorių.
- > Laikydami nuspaudę mygtuką • (budėjimo režimas), paspauskite **centrinį** mygtuką, kad Beo5 iškvietumėte meniu Setup.
- > Atleiskite abu mygtukus.
- > Paspauskite **Option Pgm**, kad Beo5 iškvietumėte Option programavimo ekraną.
- > Paspauskite mygtuką, atitinkantį zoną, kurioje pastatytas televizorius, pavyzdžiui, **Tv Area**.

*Garso sistemos parinkties Option
nustatymas...*

- > Atsistokite prieš garso sistemą.
- > Laikydami nuspaudę mygtuką • (budėjimo režimas), paspauskite **centrinį** mygtuką, kad Beo5 iškvietumėte meniu Setup.
- > Atleiskite abu mygtukus.
- > Paspauskite **Option Pgm**, kad Beo5 iškvietumėte Option programavimo ekraną.
- > Paspauskite mygtuką, atitinkantį zoną, kurioje pastatyta garso sistema, pavyzdžiui, **Audio Area**.

Garso / vaizdo sistemos naudojimas

Jei integruojate garso sistemą ir televizorių, galite pasirinkti vaizdo ar garso programai tinkamą garsiakalbių derinį, taip pat įrašyti vaizdo sistemos garsą naudodami garso sistemą.

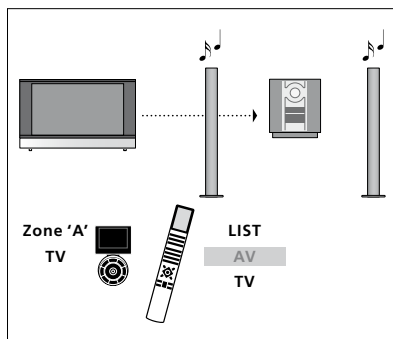

Jei norite klausytis televizoriaus šaltinio garso naudodami garso sistemos garsiakalbius neįjungę ekrano, paspauskite **LIST** ir paspaudę viršutinę arba apatinę naršymo mygtuko dalį iškvieskite **AV** j Beo4 ekraną, tada paspauskite **TV**. (Beo5: pasirinkite garso sistemos garsiakalbių zoną, tada paspauskite šaltinio mygtuką, pvz., **TV**.) Beo4 instrukcijos pateiktos dešinėje, Beo5 – kairėje.

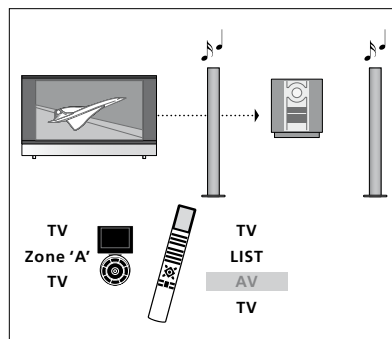

Jei norite klausytis televizoriaus šaltinio garso per garso sistemos garsiakalbius įjungę ekraną, paspauskite **TV**, **LIST** ir paspaudę viršutinę arba apatinę naršymo mygtuko dalį iškvieskite **AV** j Beo4 ekraną, tada dar kartą paspauskite **TV**. (Beo5: paspauskite **TV**, tada pasirinkite garso sistemos garsiakalbių zoną ir dar kartą paspauskite **TV**.) Beo4 instrukcijos pateiktos dešinėje, Beo5 – kairėje.

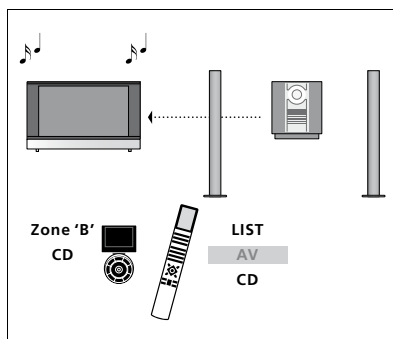

Jei norite klausytis garso naudodami prie televizoriaus prijungtus garsiakalbius, paspauskite **LIST** ir paspaudę viršutinę arba apatinę naršymo mygtuko dalį iškvieskite **AV** j Beo4 ekraną, tada paspauskite **CD**. (Beo5: pasirinkite prie televizoriaus prijungtų garsiakalbių zoną, tada paspauskite garso šaltinio mygtuką, pvz., **CD**.) Beo4 instrukcijos pateiktos dešinėje, Beo5 – kairėje.

Garso ir vaizdo paskirstymas naudojant BeoLink

Jei televizoriuje yra papildomas sistemos modulis, galite prijungti ir nustatyti BeoLink sistemą vaizdui rodyti ir garsui perduoti susietose patalpose.

Pvz., televizorių, esantį svetainėje, galite sujungti su kita vaizdo sistema arba garsiakalbių rinkiniu, esančiu kitoje patalpoje, ir taip „perkelti“ vaizdą arba garsą į kitas patalpas.

Jei turite įrengtą BeoLink paskirstymo sistemą, televizorių galite naudoti pagrindinėje patalpoje, pvz., svetainėje, arba susietoje patalpoje, pvz., darbo kambaryje arba miegamajame.

Tam tikromis aplinkybėmis būtina įvesti modulatoriaus nustatymus.

Susiejimo jungtys

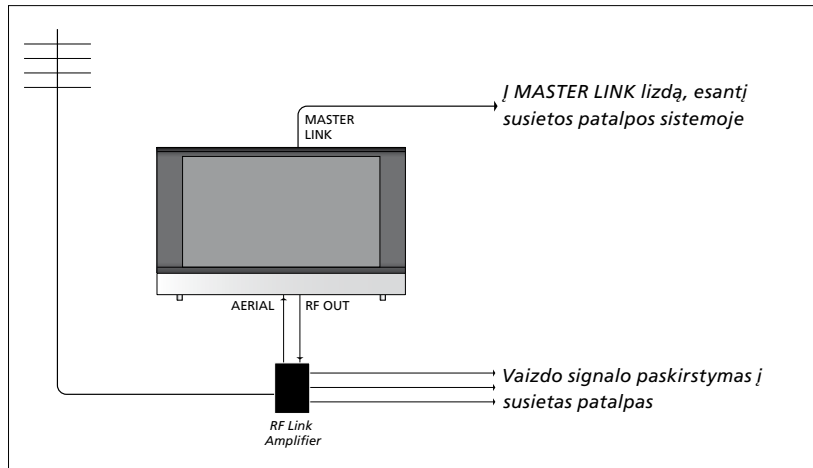

Pagrindinės patalpos televizorius su susietos patalpos sistema turi būti sujungtas naudojant Master Link laidą:

- > Įjunkite Master Link laidą į televizoriaus lizdą, pažymėtą MASTER LINK.
- > Jei kartu norite paskirstyti ir vaizdo signalus, į televizoriaus lizdą, pažymėtą RF OUT, įjunkite įprastą antenos laidą. Tada nutieskite antenos laidą iki RF Link stiprintuvo, o Master Link laidą – iki susietos patalpos. Vadovaukitės su susietos patalpos įranga pateikiamomis instrukcijomis.

Jei į Master Link lizdą jau įjungta garso sistema, tačiau norite prijungti daugiau įrangos, Master Link laidą reikia išskirti į du laidus ir naudojant specialią sujungimo dėžutę sujungti su susietos patalpos laidu. Jei reikia pagalbos, kreipkitės į Bang & Olufsen parduotuvę.

Skaitmeninių signalų (HDMI) iš pagrindinėje patalpoje esančio televizoriaus į susietos patalpos sistemą perduoti negalima.

Sistemos modulatorius

Jei turite nustatytą garso sistemą, pavyzdžiui, BeoLink Active/Passive, ir norite toje pačioje patalpoje pastatyti nesusietą televizorių, sistemos moduliatorių turite nustatyti ON. Gamykloje nustatoma AUTO ir šis nustatymas turi būti naudojamas, jei naudojate susietą Bang & Olufsen televizorių.

Sistemos moduliatoriaus įjungimas...

- > Iškvieskite meniu TV SETUP ir paryškinkite OPTIONS.
- > Paspauskite **centrinį** mygtuką, kad iškviestumėte meniu OPTIONS ir paryškintumėte CONNECTIONS.
- > Paspauskite **centrinį** mygtuką, kad iškviestumėte meniu CONNECTIONS ir paryškintumėte LINK TUNING.
- > Paspauskite **centrinį** mygtuką, kad iškviestumėte meniu LINK TUNING ir paryškintumėte MODULATOR.
- > Norėdami pasirinkti ON, paspauskite kairiąją arba dešiniąją naršymo mygtuko dalį.
- > Paspauskite **centrinį** mygtuką, kad išsaugotumėte nustatymus arba...
- > ...palaikykite nuspaudę **BACK**, kad išeitumėte iš visų meniu neišsaugoję.

Sąsajos dažnis

Jei, pavyzdžiui, koks nors TV kanalas jūsų teritorijoje transliuojamas tuo pačiu dažniu, kuris naudojamas BeoLink sistemoje (599 MHz), turite pakeisti sistemos moduliatoriaus dažnį į neužimtą dažnį. Pakeitę pagrindinėje patalpoje esančio televizoriaus sąsajos dažnį, patikrinkite, ar šis dažnis atitinka susietoje patalpoje esančio televizoriaus sąsajos dažnį.

Sąsajos dažnio keitimas...

- > Iškvieskite meniu TV SETUP ir paryškinkite OPTIONS.
- > Paspauskite **centrinį** mygtuką, kad iškviestumėte meniu OPTIONS ir paryškintumėte CONNECTIONS.
- > Paspauskite **centrinį** mygtuką, kad iškviestumėte meniu CONNECTIONS ir paryškintumėte LINK TUNING.
- > Paspauskite **centrinį** mygtuką, kad iškviestumėte meniu LINK TUNING ir paryškintumėte FREQUENCY.
- > Norėdami rasti nenaudojamą dažnį, paspauskite kairiąją arba dešiniąją naršymo mygtuko dalį.
- > Paspauskite **centrinį** mygtuką, kad išsaugotumėte nustatymus arba...
- > ...palaikykite nuspaudę **BACK**, kad išeitumėte iš visų meniu neišsaugoję.

LINK TUNING

FREQUENCY	599
TV SYSTEM	B/G
MODULATOR	AUTO

Meniu LINK TUNING.

LINK TUNING

FREQUENCY	599
FINE TUNE	0
TV SYSTEM	B/G

Meniu LINK FREQUENCY.

Derinant sąsajos dažnį susietoje patalpoje, rodomas bandomasis vaizdas. Funkcija FINE TUNE galima tik patalpos / Option 4 nustatymuose.

Televizorius susietoje patalpoje

Jei jūsų namuose įrengta BeoLink sistema ir nusprendėte statyti televizorių susietoje patalpoje, visas sujungtas sistemas galėsite valdyti per televizorių.

Prijungdami televizorių naudoti susietoje patalpoje, turite atlikti šiuos veiksmus:

- 1 Įjungti susietoje patalpoje stovintį televizorių į elektros tinklą.
- 2 Naudodami nuotolinio valdymo pultelį, užprogramuoti tinkamą susietos patalpos televizoriaus parinktį Option.
- 3 Išjungti susietoje patalpoje esantį televizorių iš elektros tinklo.
- 4 Atlikti reikiamus sujungimus.
- 5 Vėl įjungti susietoje patalpoje stovintį televizorių į elektros tinklą.

Parinkties Option nustatymas

Kad visa sistema veiktų tinkamai, svarbu nustatyti susietos patalpos televizoriaus parinktį Option prieš sujungiant jį su pagrindinėje patalpoje esančiu televizorium!

Naudojant Beo4...

- > Laikydami nuspaudę mygtuką • (budėjimo režimas), Beo4 paspauskite **LIST**.
- > Atleiskite abu mygtukus.
- > Paspauskite **LIST**, paspaudę viršutinę arba apatinę naršymo mygtuko dalį Beo4 ekrane iškvieskite **OPTION?** ir paspauskite **centrinį** mygtuką.
- > Paspauskite **LIST**, tada paspaudę viršutinę arba apatinę naršymo mygtuko dalį Beo4 ekrane iškvieskite **V.OPT** ir paspauskite **6***.

Naudojant Beo5...

- > Atsistokite prieš susietoje patalpoje esantį televizorių.
- > Laikydami nuspaudę mygtuką • (budėjimo režimas), paspauskite **centrinį** mygtuką, kad Beo5 iškviestumėte meniu Setup.
- > Atleiskite abu mygtukus.
- > Paspauskite **Option Pgm**, kad Beo5 iškviestumėte Option programavimo ekraną.
- > Paspauskite mygtuką, atitinkantį zoną, kurioje pastatytas televizorius.

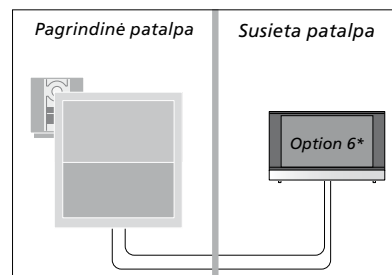

**Jei prijungiate televizorių naudoti susietoje patalpoje, kurioje jau prijungtos kitos susietos sistemos, pvz., garsiakalbiai, turite nustatyti televizoriaus parinktį Option 5.*

Susietoje patalpoje esančios įrangos valdymas

Būdami susietoje patalpoje, nuotolinio valdymo pulteliu galite valdyti visas prijungtas sistemas.

Šaltinių, esančių tik vienoje patalpoje, naudojimas...

- > Paspauskite norimo naudoti šaltinio mygtuką, pvz., **RADIO**.
- > Įprastai valdykite pasirinktą šaltinį.

Pagrindinėje patalpoje esančio šaltinio naudojimas, kai šio tipo šaltinių yra abiejose patalpose...

- > Paspauskite **LIST** ir paspaudę viršutinę arba apatinę naršymo mygtuko dalį iškvieskite **LINK** į Beo4 ekraną. (Beo5: paspauskite **Link**, kad iškviestumėte šaltinio ekraną.)
- > Paspauskite norimo naudoti šaltinio mygtuką, pvz., **TV**.
- > Įprastai valdykite šaltinį.

Susietoje patalpoje esančio šaltinio naudojimas, kai šio tipo šaltinių yra abiejose patalpose...

- > Paspauskite norimo naudoti šaltinio mygtuką, pvz., **TV**.
- > Įprastai valdykite šaltinį.

Stereofoninio garso klausymasis susietoje patalpoje...

Paprastai iš pagrindinėje patalpoje esančio vaizdo šaltinio, pavyzdžiui, skaitmeninio priedėlio, į susietą patalpą perduodamas garsas yra monofoninis. Tačiau galite pasirinkti ir stereofoninį garsą:

- > Paspauskite **TV**, kad įjungtumėte televizorių.
- > Paspauskite **LIST** ir paspaudę viršutinę arba apatinę naršymo mygtuko dalį iškvieskite **AV** į Beo4 ekraną. (Beo5: paspauskite **AV**, kad iškviestumėte šaltinio ekraną.)
- > Paspauskite, pvz., **DTV**, kad įjungtumėte šaltinį, prijungtą prie pagrindinės patalpos televizoriaus, pvz., skaitmeninį priedėlį.

Naudojant šią funkciją, kitų pagrindinėje patalpoje esančių šaltinių paskirstymas į kitas susietos patalpos sistemas yra neįmanomas.

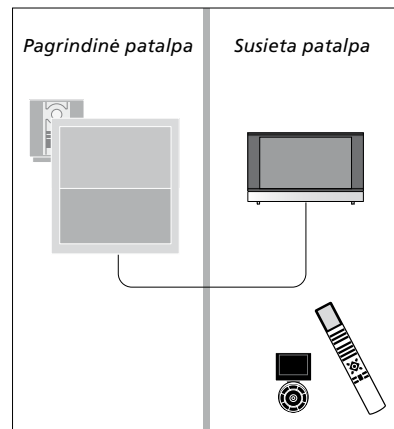

Du televizoriai toje pačioje patalpoje

Jei televizorių pastatėte patalpoje, kurioje jau yra kitas Bang & Olufsen televizorius, ir nuotolinio valdymo pultelio komandas gali priimti abu televizoriai, turite pakeisti televizoriaus parinkties Option nustatymą. Taip neįjungsite abiejų televizorių vienu metu.

Programuodami televizoriaus parinktį Option, išjunkite nenorimą programuoti televizorių iš elektros tinklo. Tada bus užprogramuota tik norimo televizoriaus parinktis Option.

Vienas nuotolinio valdymo pultelis abiem televizoriams

Jei norite, kad televizorius veiktų tinkamai, svarbu, kad būtų nustatytas tinkamas televizoriaus parinkties Option nustatymas. Informacija apie parinkties Option programavimą pateikta 41 psl. Jei naudojate Beo4, reikia nustatyti televizoriaus parinktį Option 4. Jei naudojate Beo5, reikia nustatyti tinkamą televizoriaus zoną*.

Beo4 – televizoriaus valdymas naudojant parinktį Option 4...

Paprastai šaltinį, pvz., TV, galite įjungti paspausdami atitinkamą nuotolinio valdymo pultelio šaltinio mygtuką. Tačiau, jei naudojate Beo4, nustatę televizoriaus parinktį Option 4, turite atlikti šiuos veiksmus:

- > Paspauskite LIST* ir paspaudę viršutinę arba apatinę naršymo mygtuko dalį iškvieskite LINK į Beo4 ekraną.
- > Paspauskite šaltinio mygtuką, pvz., TV.

*Kad Beo4 būtų rodoma funkcija LINK, pirma turite įtraukti ją į Beo4 funkcijų sąrašą. Žr. su Beo4 pateiktą vadovą.

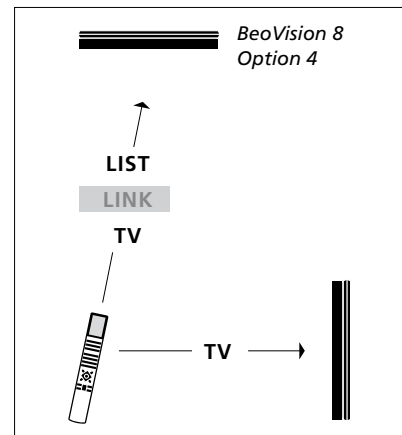

Beo4 valdymas.

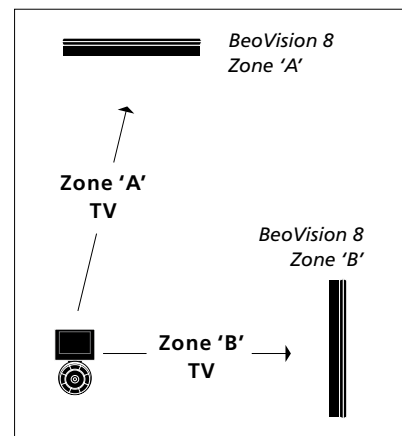

Beo5 valdymas.

*PASTABA! Norėdami gauti daugiau informacijos apie zonos pasirinkimą, kreipkitės į Bang & Olufsen pardavėją.